

MH-Serie Wasserheizgerät



MH 10/17

MH 15/23

MH 30/40



MH 10 micro

MH 20 micro L

Bedienungsanweisung

Sehr geehrte Kundin, sehr geehrter Kunde,

vielen Dank, dass Sie sich zum Kauf unseres MH-Heizsystem entschieden haben.

Mit dem Erwerb der MH-Serie haben Sie sich den zur Zeit zukunftsichersten und effizientesten Stand der Heiztechnik gesichert.

Die innovative und preisgekrönte Technik des Gerätes mit seinem Brenner „Blue Efficiency®“ bietet Ihnen einen besonders bediener- und wartungsfreundlichen Betrieb sowie ein Höchstmaß an Komfort und Schadstoffreduzierung.

Der Einsatz des bewährten Blaubrenner-Systems in Duo-Block-Bauweise sowie die einfache Steuerung über das Kesselschaltfeld stellen eine sehr ökonomische und ökologische Funktion sicher.

Wir hoffen, dass Ihnen die Bedienung und Funktionsweise Ihres neuen Heizgerätes bereits von der einbauenden Werkstatt bzw. Servicestelle zu Ihrer vollsten Zufriedenheit erklärt wurde. Mit dieser Betriebsanweisung möchten wir Ihnen einen weiteren Einblick in den Gebrauch und die Verwendung Ihres Heizgerätes zur Verfügung stellen.

Für weitere Fragen und Informationen stehen wir Ihnen gerne zur Verfügung.

Ihr SCHEER-Team

SCHEER
Heizsysteme & Produktionstechnik GmbH
Chausseestr. 16
D-25797 Wöhrden
Tel.: +49 (0) 4839 905-0
Fax: + 49 (0) 4839 453
info@scheer-heizsysteme.de
www.scheer-heizsysteme.de

Hinweis:

Lesen Sie die SCHEER Bedienungsanweisungen komplett durch. Beachten Sie alle Warnhinweise.

Im Geltungsbereich der ECE-Regelungen besteht für das Wasserheizgerät eine Typengenehmigung nach den Richtlinien ECE-R122 und ECE-R10.

**Der Einbau des Gerätes hat nach der beiliegenden Einbauanweisung zu erfolgen.
SCHEER übernimmt keine Haftung für Mängel und Schäden, die auf einen Einbau durch ungeschultes Personal zurückzuführen sind.**

Einführung	2
Inhaltsverzeichnis	3
Warn- u. Sicherheitshinweise (Erläuterung)	4
Warn- u. Sicherheitshinweise	4
Allgemeine Betriebshinweise	5
Regelungsbox A	6
Regelungsbox M	7
Heizungsregler	7
Gerätfunktion einstellen	7
Störleuchten	8
Raumgerät für Regelungsbox (optional)	9

Warn- u. Sicherheitshinweise (Erläuterung)

Auf der folgenden Tabelle finden Sie die Erläuterungen zu den angewandten Farben, Wortwahl und dessen Bedeutungen.

Staffelung der Signalworte nach ANSI Z535.4

Signalwort	Schwere der Gefahr
ACHTUNG*	bezeichnet eine möglicherweise schädliche Situation. Wenn sie nicht gemieden wird, kann das Produkt oder etwas in der Umgebung beschädigt werden.
VORSICHT!	bezeichnet eine möglicherweise gefährliche Situation. Wenn sie nicht gemieden wird, können leichte oder geringfügige Verletzungen die Folge sein. Darf auch für die Warnung von Sachschäden verwendet werden.
WARNUNG!	bezeichnet eine möglicherweise gefährliche Situation. Wenn sie nicht gemieden wird, können Tod oder schwerste Verletzungen die Folge sein.
GEFAHR!	bezeichnet eine unmittelbar drohende Gefahr. Wenn sie nicht gemieden wird, sind Tod oder schwerste Verletzungen (Verkrüppelungen) die Folge.

* Das deutsche Wort „Achtung“ ist für das englische Wort „Notice“ eingesetzt und somit nicht Bestandteil der ANSI Z535.4.

Warn- u. Sicherheitshinweise

**GEFAHR: Tod oder schwere Verletzung durch unsachgemäßen Einbau oder Reparatur!
Der unsachgemäße Einbau oder eine unsachgemäße Reparatur des Heizsystems kann Feuer verursachen oder zum Austritt von tödlichem Kohlenmonoxid führen. Dadurch kommt es zu schweren oder tödlichen Verletzungen.**

Nur von SCHEER geschultes Personal den Einbau oder die Reparaturen vornehmen lassen.

Alle Einbau- und Reparaturanleitungen befolgen.

Alle Warnhinweise beachten.

Alle nötigen technischen Dokumentationen, Werkzeuge und Ausrüstungen müssen zur Verfügung stehen.

**GEFAHR: Tod oder schwere Verletzung durch Feuergefahr!
Das Betreiben des Heizgerätes in Umgebungen mit entflammaren Materialien kann eine Explosion oder ein Feuer auslösen. Dadurch kommt es zu schweren oder tödlichen Verletzungen.**

Nie das Heizgerät an Tankstellen und Tankanlagen betreiben.

Nie das Heizgerät an Orten, an denen sich brennbare Dämpfe oder Staub bilden können betreiben. (z. B. in der Nähe von Kraftstoff-, Kohlen-, Holzstaub- oder Getreidelagern)

Nie das Heizgerät in der Nähe entflammbarer Materialien betreiben.

(z. B.: trockenem Gras und Laub, Kartonagen, Papier usw.)

**GEFAHR: Tod oder schwere Verletzung durch Erstickungsgefahr!
Das Betreiben des Heizgerätes in geschlossener Umgebungen kann zum Tod oder schweren Verletzungen führen.**

Nie das Heizgerät in geschlossenen Räumen (z. B. Garage) betreiben, auch nicht mit Zeitvorwahl oder Telestart.

(siehe auch nächste Seite)

Warn- u. Sicherheitshinweise

ACHTUNG: Fehlfunktion oder Geräteschaden durch Hitze möglich!

Bei Temperaturen von mehr als 110°C (Umgebungstemperatur) können bleibende Schäden an der Elektronik auftreten.

- Nie das Heizgerät in Umgebungen von mehr als 110°C lagern oder betreiben.

ACHTUNG: Fehlfunktion oder Geräteschaden durch Frost möglich!

Wenn das Wasser des Heizkreislaufs oder das Frischwasser im Heizsystem gefriert, kann es zum Geräteschaden kommen.

Auf einen mind. 20%-igen Anteil eines Marken-Gefrierschutzmittels im Heizwasserkreislauf achten.

Bei Frostgefahr muss das Frischwasser aus einem Heizsystem mit Plattenwärmetauscher abgelassen werden.

Hinweis: SCHEER übernimmt keine Haftung für

- Mängel und Schäden, die auf einen Einbau durch ungeschultes Personal zurückzuführen sind.
- Nichtbeachtung der Einbauanweisung und der darin enthaltenen Hinweise.
- Nichtbeachtung der Warn- und Sicherheitshinweise.
- Das Einbauen von nicht-original Ersatzteilen

Allgemeine Betriebshinweise

Bitte beachten Sie bei der Nutzung Ihres MH-Heizsystem noch folgende Punkte:

- Das Heizgerät **muss vor dem Tanken** abgeschaltet werden.
- Das Jahr der **ersten** Inbetriebnahme muss auf dem Typenschild des Heizgerätes dauerhaft gekennzeichnet werden.
- Es ist sicherzustellen, dass vor der Inbetriebnahme vorhandene Absperrvorrichtungen im Rücklauf der Brennstoffleitung **geöffnet sind**.
- Die **Öffnungen von Brennluftansaugleitung und Abgasmündung** sind zu kontrollieren und bei Verschmutzung zu reinigen.
- **Bei Erneuerung der Kühlflüssigkeit für das Fahrzeug** ist auf eine sorgfältige Entlüftung des Heizgerätes zu achten und bei **Bedarf die Heizflüssigkeit nachzufüllen**.
- **Bei Erneuerung der Heizkreisflüssigkeit** des MH-Heizgerätes ist auf eine **sorgfältige Entlüftung** des Heizgerätes zu achten und bei **Bedarf die Heizflüssigkeit nachzufüllen**.
- Auf dem Typenschild angegebenen **Brennstoff und die Betriebsspannung beachten**.
- **Bei starker Rauchentwicklung, ungewöhnlichen Brenngeräuschen oder Brennstoffgeruch** das Heizgerät **durch Entfernen der Sicherung außer Betrieb setzten**. Erst nach einer Überprüfung des Geräts von SCHEER geschultem Personal wieder in den Betrieb nehmen.
- Das Heizgerät sollte mindestens **einmal im Monat für 10 Minuten** in Betrieb genommen werden.
- **Vor der Heizperiode** muss das Heizgerät fachmännisch geprüft werden.
- **Haftungsansprüche können nur geltend gemacht werden** bei nachweislicher Einhaltung der Warn-, Sicherheits- und Warnhinweise durch den Antragsteller.

Allgemeine Betriebshinweise

Entsorgung von Altgeräten

Das ausgediente Gerät ist am Ende seiner Lebensdauer entsprechend den nationalen Bestimmungen zu entsorgen. Es empfiehlt sich, mit einer auf Entsorgung spezialisierten Firma Kontakt aufzunehmen, oder sich mit der Entsorgungsabteilung Ihrer Kommune in Verbindung zu setzen.



WARNUNG:

Damit der Missbrauch und die damit verbundenen Gefahren ausgeschlossen sind, machen Sie Ihr Altgerät vor der Entsorgung unbrauchbar. Dazu Gerät von der Netzversorgung trennen und das Netzansteckkabel vom Gerät entfernen. Für die Entsorgung des Gerätes beachten Sie die in Ihrem Land und in Ihrer Kommune geltenden Vorschriften.

WARNUNG: Gefahr durch elektrischen Strom!

Das Gerät darf nur an ordnungsgemäß installierten Einzelsteckdosen mit Schutzkontakt betrieben werden. Die Netzanschlussleitung nicht am Kabel aus der Steckdose ziehen, immer am Gehäuse des Netzsteckers anfassen.

Die MH-Wasserheizgeräte sind für die Brennstoffe „Diesel“ und „Heizöl“ zugelassen. Andere Brennstoffe sind vor der Verwendung vom Hersteller SCHEER zu genehmigen. Die Heizgeräte sind für 230 Volt ausgelegt.

Der Anschluss im Fahrzeug ist über einen für den Straßenverkehr im Geltungsbereich der ECE-Regelungen zugelassenen Inverter von der Batterie des Fahrzeuges einzuspeisen. Alternativ kann das Heizgerät auch über eine 230 V Direkteinspeisung (z. B. Direkteinspeisung des Campingplatzes) erfolgen.

Regelungsbox A für MH - Serie

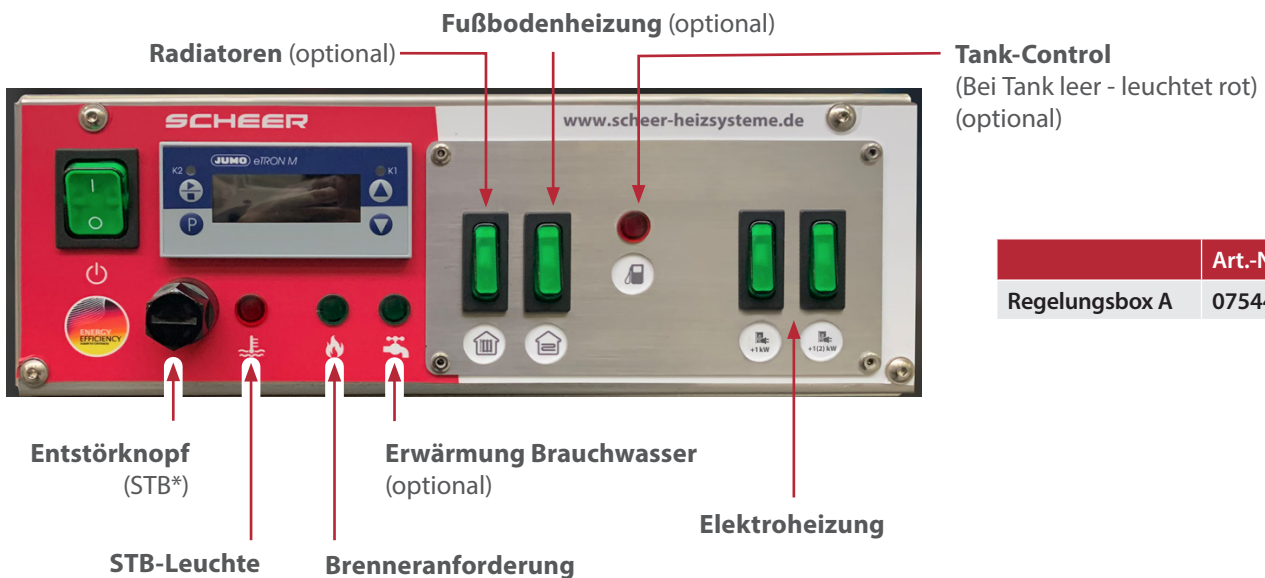

* Sicherheitstemperaturbegrenzer

	Art.-Nr.
Regelungsbox A	0754481

Regelungsbox M



	Art.-Nr.
Regelungsbox M (einstufig)	0754486

Warmwassererwärmung ist dauerhaft ausgeschlossen

Heizungsregler



	Art.-Nr.
Regelungsbox M (einstufig)	0754486

Ist-Wert Kesseltemperatur

Symbol für Wärmeanforderung

- Mit den Tasten ▲ und ▼ Wert im angegebenen Wertebereich einstellen.
- Einstellungen mit ⊕ quittieren

Parameter	Bedeutung	Wertebereich von ...werkseitig...bis
SP	Sollwert Auf diesen Wert wird geregelt	50 ...0.0 ... 80

ACHTUNG**Störleuchte:** Sicherheits-Temperatur-Begrenzer (STB)-Auslösung

Wenn die Störleuchte des STB dauerhaft leuchtet, ist dieser wegen einer zu hohen Betriebstemperatur ausgelöst worden.

- Lassen Sie das Heizsystem abkühlen.
- Drücken Sie den STB-Entstörknopf ein. (Es erfolgt ein leichtes Klickgeräusch)
- Das Heizsystem startet nun wieder.

Sollte der STB erneut auslösen, lassen Sie bitte eine Reparatur durch Ihren Fachbetrieb erfolgen.



MH: Störleuchte STB



MH Micro: Störleuchte STB

ACHTUNG**Störleuchte:** Brenner

Wenn die Störleuchte des Brenners dauerhaft leuchtet, ist eine Störung des Brenners aufgetreten.

- Halten Sie die Entstörtaste Brenner kurz für circa 2 Sekunden gedrückt, aber nicht länger als drei Sekunden.
- Die Störleuchte erlischt und der Brenner ist entstört.

Sollte der Brenner erneut zwei Mal auf Störung schalten, lassen Sie bitte eine Reparatur durch Ihren Fachbetrieb durchführen.



MH

Entstörtaste am Steuergerät

MH Micro

Störleuchte Brenner mit Entstörtaste
(zusätzlich Entstörtaste am Steuergerät)

ACHTUNG:

Polarität: Diese Leuchte muss dauerhaft grün leuchten. Ansonsten ist mit richtiger Polarität anzuschließen.

Ein Verpolungsschutz verhindert bei der Gleichspannungsversorgung (Vertauschen von Minus- und Pluspol) oder Wechselspannungsversorgung (Vertauschung von Außenleiter und Neutralleiter) eines Gerätes die falsche Polarität (Verpolung) und kann dadurch mögliche Schäden minimieren.

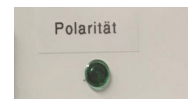
**ACHTUNG:**

Wiederholtes Leerlaufen des Brennstoffes der Anlage kann zum Geräteschaden führen!

Wenn das Heizgerät ohne Brennstoff betrieben wird, kann es zu Schäden (z. B. an der Öldüse) kommen.

ACHTUNG:

Andere Netzmodule und Regelungsboxen dürfen nur in Abstimmung mit dem Hersteller SCHEER eingesetzt werden.

Raumthermostat - WLAN-fähig (optional)



Raumthermostat	Art.-Nr.
inkl. WLAN-Verbindung	0170106

Lesen Sie bitte diese Bedienungsanleitung für alle Informationen zur Installation und Bedienung Ihres Thermostats. Stellen Sie sicher, dass das Thermostat von einer fachlich geeigneten Person installiert und angeschlossen wird und es allen regionalen Bestimmungen entspricht.

In der Box finden Sie:

- 1x Thermostat
- 1x QC Zertifikat
- 2x Schrauben
- 1x ext. Sensor (2,5 Meter)

Über Ihr Thermostat

Das Raumthermostat ist geeignet für die Verwendung in kommerziellen, industriellen, zivilen und häuslichen Anwendungen, wie der Steuerung von Fußboden oder Radiatorheizkreisen.

Funktionen

- Vernetzung durch Modbus und WLAN
- 0,5°C Genauigkeit
- Kurzzeitspeicher bei Spannungsausfall
- 5+1+1 Wochenprogramm mit 6 Perioden umfassende Zeitprogramm
- Steuerbar durch Amazon Echo, Google Home, Tmall Genie

Abmessungen

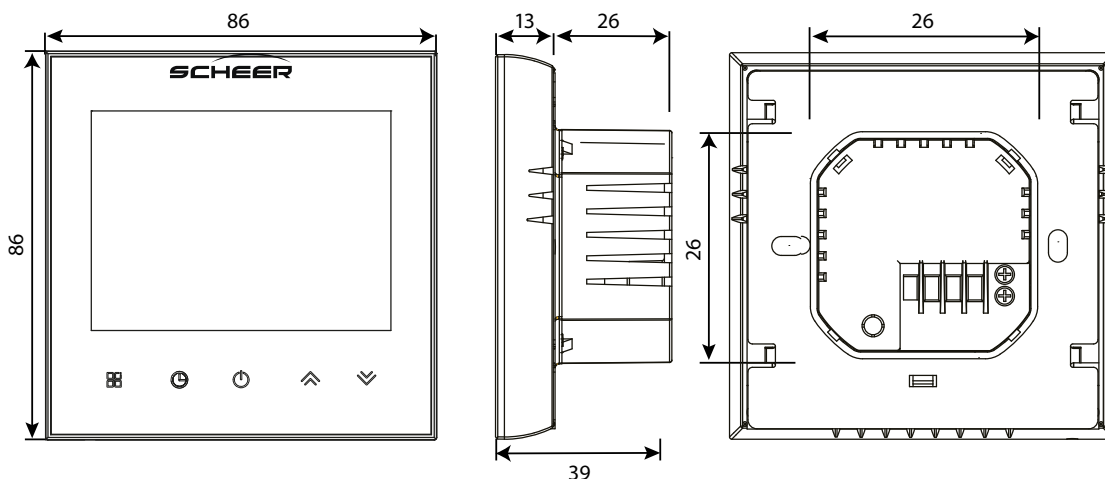

Technische Daten	
Spannungsversorgung	95~240VAC, 50~60Hz
Max. Strom	5A
Sensor	NTC3950, 10k
Genauigkeit	±0,5°C
Einstellbare Temp.	5-35°C
Temperaturanzeige	5~99°C
Umgebungstemperatur	0~45°C
Umgebungs-Luftfeuchtigkeit	5~95% RH (Nicht kondensierend)
Lagertemperatur	-5~45°C
Energieverbrauch	<1,5W
Zeitfehler	<1%
Gehäuse Material	PC + ABS (Feuerfest)
Einbau Dose	86x86mm Quadrat/ Europ. 60mm rund
Kabelverbindungen	2*1,5mm ² / 1x2,5mm ²
Schutzklasse	IP20
Bedienknöpfe	Kapazitive Touch Knöpfe

Bevor Sie das Thermostat installieren

1. Lesen Sie diese Bedienungsanleitung sorgfältig. Leisten Sie dieser Anleitung nicht Folge können Sie das Produkt beschädigen oder gefährliche Situationen bedingen.
2. Stellen Sie sicher, dass das Thermostat für den vorgesehen Verwendungszweck geeignet ist.
3. Die installierende Person muss in dem Anschluss elektrischer Produkte (vor allem 230V) geschult sein und ausreichend Erfahrung im Anschließen elektrischer Geräte aufweisen.
4. Prüfen Sie nach erfolgter Installation die korrekte Funktionsweise gemäß dieser Anleitung.

ACHTUNG:

Gefahr des elektrischen Schocks oder der Beschädigung von Werkzeug und Produkt während des Anschlusses. Es besteht die Möglichkeit, dass Personen einen elektrischen Schlag erfahren oder ein Kurzschluss die Beschädigung von Einrichtung oder dem Produkt bewirkt. Stellen Sie vor der Installation sicher, dass die Spannungsversorgung sowie alle weiteren Anschlussleitungen spannungsfrei sind!

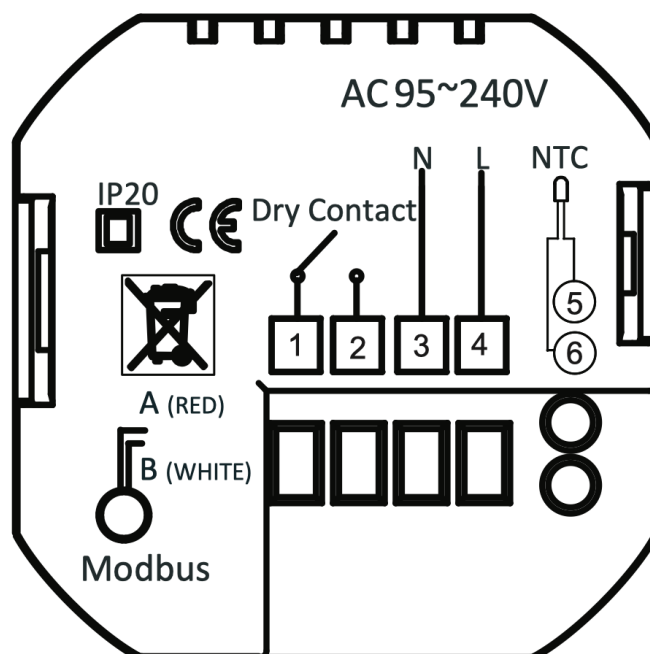

Installation

Ihr Thermostat ist für eine Installation innerhalb einer Standard 86 mm Anschlussdose oder eine europäischen 60 mm Anschlussdose geeignet.

Schritt 1

Machen Sie alle Anschlussleitungen spannungsfrei (Fig. 1)

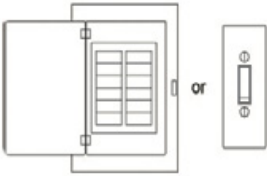

Fig. 1

Schritt 2

Entfernen Sie die Befestigungsplatte durch Rotation des LCD-Teils (Fig. 2)

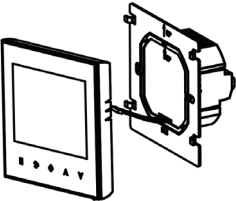

Fig. 2

Schritt 3

Schließen Sie die Spannungsversorgung an die entsprechenden Anschlussklemmen des Thermostats an (L – Phase; N – Nullleiter); Schließen Sie die Schaltkontakte an Klemmen 1 und 2 an. (Fig. 3)

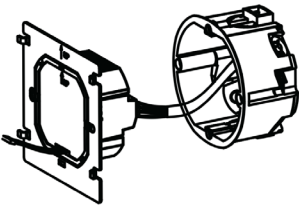

Fig. 3

Schritt 4

Fixieren Sie die Befestigungsplatte an der Wand mit Hilfe der mitgelieferten Schrauben (Fig. 4)

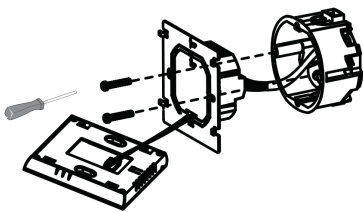

Fig. 4

Schritt 5

Befestigen Sie den LCD-Teil des Thermostats an der Befestigungsplatte durch Rotieren Installation abgeschlossen.

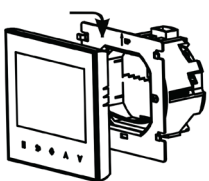

Fig. 5

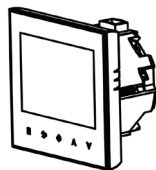
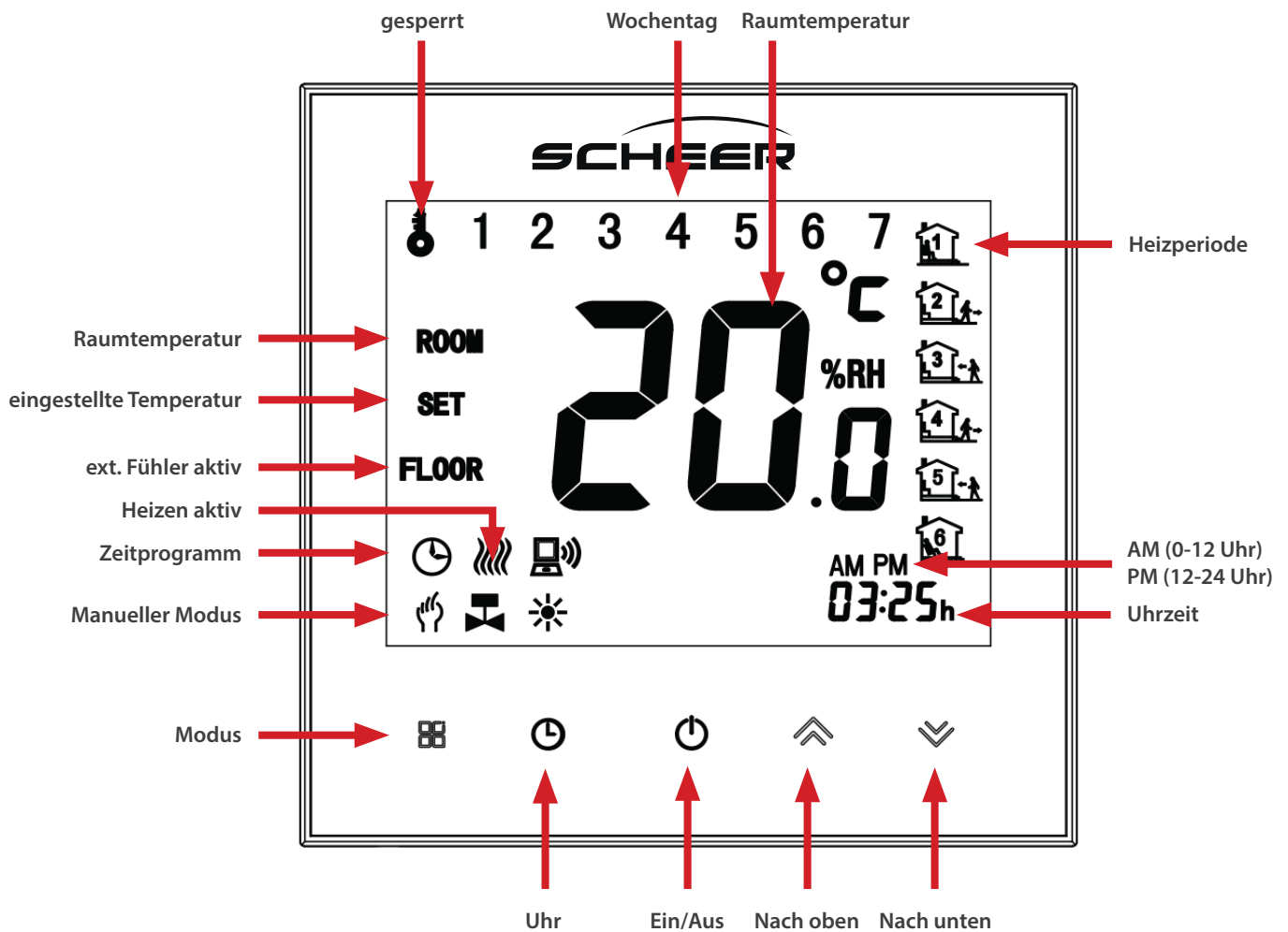

























Fig. 6

Home Bildschirm Schnellübersicht



Bedienung

- Ein- / Ausschalten:** Drücken Sie , um das Thermostat ein- oder auszuschalten
- Manuell / Zeitprogramm:** Berühren Sie , um zwischen manuellem oder Zeitprogramm-Modus umzuschalten. Im manuellen Modus, erscheint  in der unteren linken Bildschirmecke. Im Zeitprogramm-Modus, erscheint das aktive Periodensymbol am rechten Bildschirmrand.
- Einstellen der Temperatur:** Im Handmodus kann die gewünschte Raumtemperatur durch berühren von  und  eingestellt werden. Im Zeitprogramm-Modus kann die Temperatur nicht auf diese Weise eingestellt werden, sondern sind durch das eingestellte Zeitprogramm definiert.
- Einstellen / Anpassen der Uhrzeit:** Berühren Sie , um zwischen Minuten, Stunden und dem Wochentag (1= Montag, 2= Dienstag, etc.) zu wechseln. Zum Einstellen nutzen Sie  und .
- Einschalten der Tastensperre:** Drücken und Halten Sie  und  für 5 Sekunden, um die Tastensperre ein- und auszuschalten. In den Geräteeinstellungen kann unter Punkt 3 definiert werden, ob  bei Tastensperre gesperrt wird oder nicht.
- Einstellen / Anpassen des Zeitprogramms per App:** Bei aktiver WLAN-Verbindung wird Ihr Thermostat automatisch das per App eingestellte Zeitprogramm übernehmen (Anleitung siehe unten).
- Einstellen / Anpassen des Zeitprogramms am Thermostat:** Einstellen des Zeitprogramms am Gerät ist nur möglich, wenn keine aktive WLAN-Verbindung besteht. Berühren Sie , um zwischen manuellem Modus und Zeitprogramm-Modus zu wechseln. Im Zeitprogramm-Modus drücken und halten Sie  bis die Wochentag-Einstellung erscheint (1 2 3 4 5 sind am oberen Bildrand zu sehen).
- Stellen Sie die Startzeit der ersten Heizperiode mit  und  ein. Drücken Sie  und danach  und , um die Endzeit der ersten Heizperiode einzustellen.

Drücken Sie  und danach  und , um die gewünschte Temperatur in der ersten Heizperiode einzustellen. Drücken Sie  und wiederholen die vorigen Schritte zur Einstellung der Heizperioden 3-6. Werden einzelne Heizperioden nicht verwendet, drücken Sie , bis Tag 6 am oberen Bildschirmrand leuchtet. Wiederholen Sie die Schritte oben zur Programmierung der Heizperioden für Samstag. Wenn Tag 7 am oberen Bildschirmrand oben leuchtet, wiederholen Sie die Schritte zur Einstellung der Heizperioden für Sonntage. Bestätigen Sie abschließend mit , um zum Home Bildschirm zurückzukehren.





Standardeinstellungen des Zeitprogramms

Heizperiode	Wochentage (Montag-Freitag) (1 2 3 4 5)		Wochenende (Samstag) 6		Wochenende (Sonntag) 7	
	Zeit	Temperatur	Zeit	Temperatur	Zeit	Temperatur
Periode 1	06:00	20°C	06:00	20°C	06:00	20°C
Periode 2	08:00	15°C	08:00	20°C	08:00	20°C
Periode 3	12:30	15°C	11:30	20°C	11:30	20°C
Periode 4	13:30	15°C	13:30	20°C	13:30	20°C
Periode 5	17:00	22°C	17:00	20°C	17:00	20°C
Periode 6	22:00	15°C	22:00	15°C	22:00	15°C

Es ist möglich unterschiedliche Zeitprogramme für Wochentage sowie Samstag und Sonntag einzustellen.

Ändern der Systemeinstellungen

Schalten Sie das Gerät aus.

Drücken und Halten Sie  und  gleichzeitig für 5 Sekunden, um zu den Systemeinstellungen gelangen. Drücken Sie dann , um durch die verfügbaren Einstellungen zu wechseln und nutzen Sie  und , um die Parameterwerte zu ändern. Alle Änderungen werden automatisch gespeichert.

Code	Funktion	Einstellung und Option	Standard
1	Temperaturkompensation	-7 bis +9°C (nur f. internen Sensor)	-1
2	Totzone Temperatur	1-5°C	1
3	Tastensperre	00: Alle Tasten gesperrt außer Ein/Aus 01: Alle Tasten gesperrt	01
4	Sensor-Typen	In: Interner Sensor (zur Temperaturkontrolle) Ou: externer Sensor (zur Temperaturkontrolle) AL: interner/externer Sensor (Interner Sensor zur Kontrolle der Raumtemperatur, externer Sensor zum Überhitzungsschutz Fußboden)	AL
5	Min. Einstelltemperatur	5-15°C	05
6	Max. Einstelltemperatur	15-45°C	35
7	Display Modus	00: Anzeige von eingestellter Temp. und Raumtemperatur 01: Anzeige von ausschließlich eingestellter Temp.	00
8	Frostschutz-Temperatur	0-10°C	00
9	Übertemperaturschutz	25-70°C	45
A	Umweltfrendl. Modus	00: Energiesparmodus deaktiviert 01: Energiesparmodus aktiviert	0
B	Umweltfrendl. Modus Temp.	0-30°C	20
C	Standby Helligkeit	3-99	20

WLAN-Verbindung

Bevor Sie Ihr WLAN-Thermostat zum ersten Mal verwenden, müssen Sie die WLAN-Verbindung und die Einstellungen auf dem Smartphone einmalig konfigurieren. Dies ermöglicht die Kommunikation zwischen Ihren verbundenen Geräten.

Schritt 1: Laden Sie die APP „Smart Life“ herunter



Abb. 1-1



Abb. 1-2 IOS



Abb. 1-3 Android

Suchen Sie für IOS-Geräte im Apple Store, für Android Geräte im Google Play Store nach „Smart Life“ und laden Sie sie herunter. Alternativ scannen Sie den entsprechenden QR-Code (Abb. 1-2).

Schritt 2: Erstellen Sie ein Benutzerkonto



Abb. 2-1



Abb. 2-2

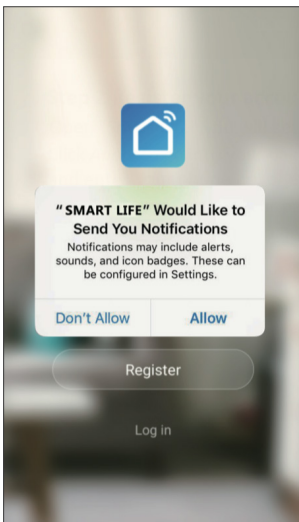

Abb. 2-3



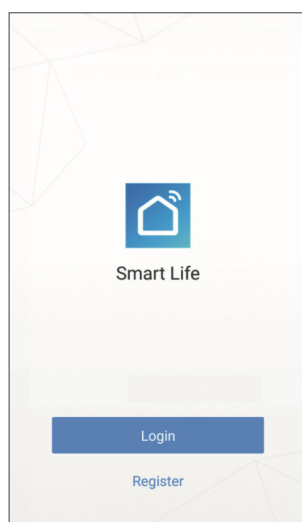

Abb. 2-4

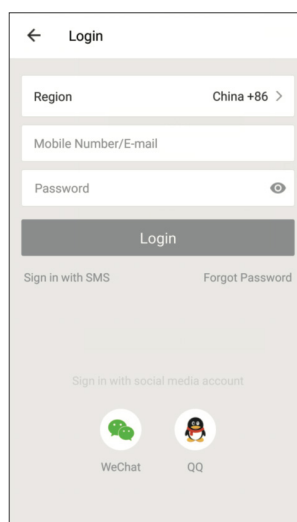
Öffnen Sie die „Smart Life“-App und stimmen Sie der aufgehenden Benachrichtigung zu (Abb. 2-1). Sie gelangen auf die Registrierungsansicht (Abb. 2-2). Drücken Sie „Registrieren“ und geben Sie Ihre Handynummer oder E-Mail-Adresse ein (Abb. 2-3). Sie erhalten einen Bestätigungscode per Mail oder SMS und können nach Eingabe des Codes ein Passwort festlegen (Abb. 2-4). Damit ist die Registrierung abgeschlossen und Sie können sich einloggen.

Schritt 3: Stellen Sie die WLAN-Verbindung her

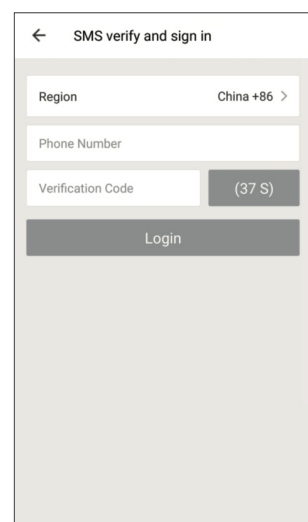
Versuchen Sie eine Verbindung mit dem EZ-Modus. Unterstützt Ihr Router dies nicht oder ist Ihr WLAN Signal schwach, sodass Sie keine Verbindung zum Thermostat aufbauen können, probieren Sie den AP-Modus.

EZ-Modus An Ihrem Thermostat

Halten Sie  bei ausgeschaltetem Gerät für 8 Sekunden gedrückt. Die Hintergrundbeleuchtung schaltet sich ein und das Symbol  blinkt einmal pro Sekunde.

In der App



Abb. 3-1.1



Abb. 3-1.2

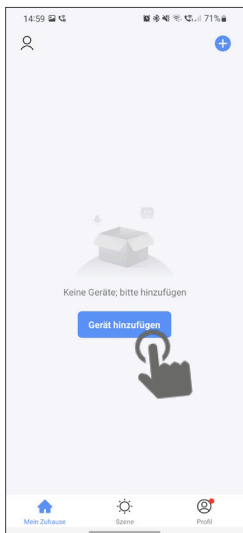

Abb. 3-2

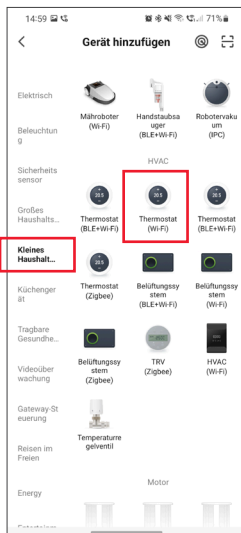

Abb. 3-3

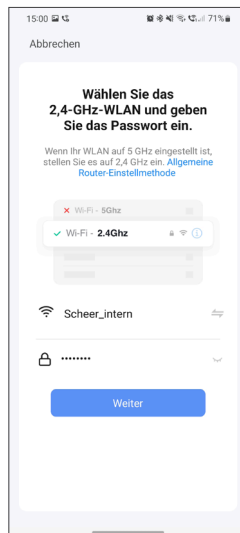

Abb. 3-4

Drücken Sie auf „Gerät hinzufügen“ auf dem Start-Bildschirm der App (Abb. 3-1.1). Wählen Sie links „Kleine Haushaltsgeräte“ aus und scrollen Sie herunter, sodass Sie „Thermostat (Wi-Fi)“ auswählen können (Abb. 3-1.2). Im nächsten Schritt wählen Sie Ihr WLAN aus und geben den Netzwerkschlüssel ein. Bestätigen Sie mit „Weiter“ (Abb. 3-2). Stellen Sie im nächsten Schritt sicher, dass das WLAN-Symbol am Thermostat blinkt (Bei ausgeschaltetem Thermostat). Setzen Sie dann den Haken beim Punkt „Bestätigen Sie, dass die Anzeige schnell blinkt“ und bestätigen Sie mit „Weiter“ (Abb. 3-3). Anschließend wird das Thermostat automatisch mit dem WLAN verbunden und zu Ihrem Benutzer-Account hinzugefügt (Abb. 3-4). Das Thermostat ist nun dauerhaft mit Ihrem Account verbunden, sodass Sie auch außerhalb des WLANs mit dem Smartphone auf Ihr Thermostat zugreifen können. Wiederholen Sie den Vorgang für weitere Geräte.

AP-Modus (Verbinden über Geräte-Hotspot) An Ihrem Thermostat

Halten Sie bei ausgeschaltetem Gerät für 8 Sekunden gedrückt. Die Hintergrundbeleuchtung schaltet sich ein und das Symbol blinkt einmal pro Sekunde.

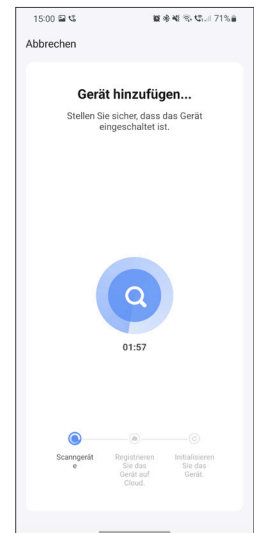
Drücken und halten Sie erneut für 8 Sekunden. Das Symbol blinkt alle 3 Sekunden.

In der App

Drücken Sie auf „Gerät hinzufügen“ auf dem Start-Bildschirm der App (Abb. 3-1.1). Wählen Sie links „Kleine Haushaltsgeräte“ aus und scrollen Sie herunter, sodass Sie „Thermostat (Wi-Fi)“ auswählen können (Abb. 3-1.2). Im nächsten Schritt wählen Sie Ihr WLAN aus und geben den Netzwerkschlüssel ein. Bestätigen Sie mit „Weiter“ (Abb. 3-2). Wechseln Sie oben rechts in der Ecke vom EZ-Modus in den AP-Modus, das Thermostat erzeugt dabei einen WLAN-Hotspot. Stellen Sie im nächsten Schritt sicher, dass das WLAN-Symbol am Thermostat blinkt (Bei ausgeschaltetem Thermostat). Setzen Sie dann den Haken beim Punkt „Bestätigen Sie, dass die Anzeige schnell blinkt“ und bestätigen Sie mit „Weiter“ (Abb. 3-3). Das Thermostat erzeugt einen WLAN-Hotspot, mit dem Sie Ihr Smartphone verbinden müssen. Gehen Sie dafür auf „Jetzt verbinden“ (Abb. 4-2). Sie werden zu Ihren Systemeinstellungen geleitet, wählen Sie dort das WLAN-Netzwerk „SmartLife-XXXX“ und verbinden Sie Ihr Smartphone damit. Kehren Sie zur SmartLife App zurück, dort wird das Thermostat automatisch verbunden. Nach erfolgreich hergestellter Verbindung beendet das Thermostat den Hotspot und Ihr Smartphone verbindet sich wieder mit dem lokalen WLAN-Netzwerk.



Abb. 4-1



Abb. 4-2

Programmieren Sie das Raumthermostat in der App



Abb. 5-1

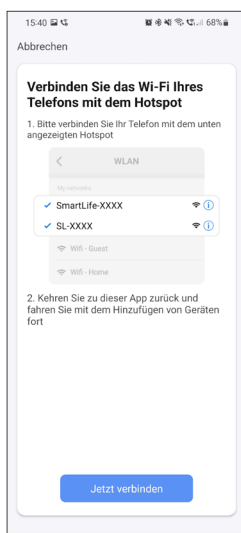

Abb. 5-2

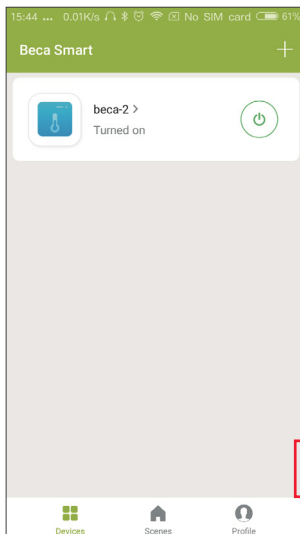

Abb. 5-3



Abb. 5-4

Wenn Ihr Raumthermostat erfolgreich eingerichtet wurde, wird es auf dem Startbildschirm der App angezeigt (Abb. 5-1). Der runde Knopf dient zum Ein- und Ausschalten Ihres Thermostats. Klicken Sie auf die drei Punkte in der oberen rechten Ecke, um mit der Programmierung zu beginnen.

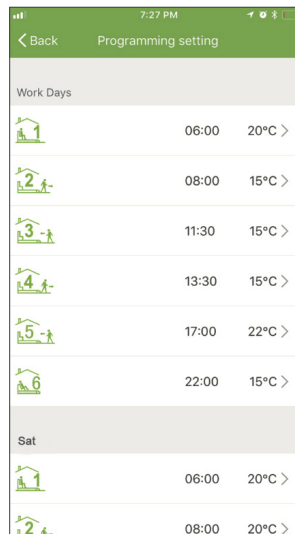
- **Ein-/ Ausschalter** (🔴): schaltet das Gerät ein und wieder aus.
- Sperren / Entsperrn der Tasten (🔒): Bei grüner Schaltfläche ist der Bildschirm gesperrt, bei grauem Symbol entsperrt
- **Economy-Modus** (🌿): in diesem Modus wird die Temperatur 20°C beibehalten. Diese Temperatur kann nicht geändert werden.
- **Manueller Modus** (👉): In diesem Modus kann die Raumtemperatur manuell eingestellt werden (Zeitprogramm deaktiviert)
- **Zeitprogramm-Modus**: Die Temperatur folgt dein im Zeitprogramm eingestellten Temperaturen, je nach voreingestelltem Heizplan.
- Mit dem gelben Schieberegler lässt sich im manuellen Modus die Raumtemperatur einstellen. Einige Sekunden nach dem Verstellen wird die aktuelle Raumtemperatur angezeigt.
- Im Zeitprogramm-Modus klicken Sie auf die Zeitplan-Einstellung (unten auf der Seite), um zur Zeitplan-Seite zu gelangen (siehe Abb. 5-2), wo Sie einfach auf die Arbeitstage (Mo. – Fr.) und dann auf die Uhrzeit/ Temp klicken können, um sie an Ihren bevorzugten Zeitplan anzupassen.
- Sie können für 6 Perioden Zeit und Temp. einstellen (Abb. 5-3).
- Wiederholen Sie die Schritte, nachdem Sie oben auf der Seite auf die Einstellungen für „Wochenende (Samstag - Sonntag)“ geklickt haben.
- Sobald Ihr Zeitplan eingestellt wurde, klicken Sie auf SPEICHERN und die App sendet das Zeitprogramm an das Thermostat und meldet, dass der Zeitplan gespeichert wurde.

Weitere Funktionen und Fehlerbehebung

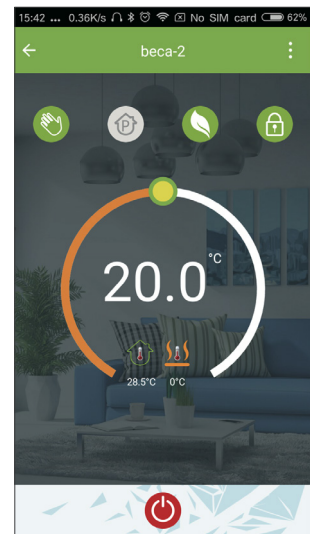

Abb. 6-1



Abb. 6-2

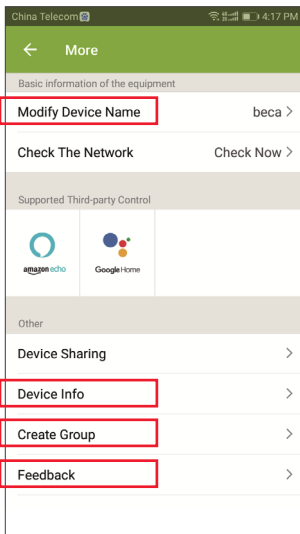

Abb. 7-1

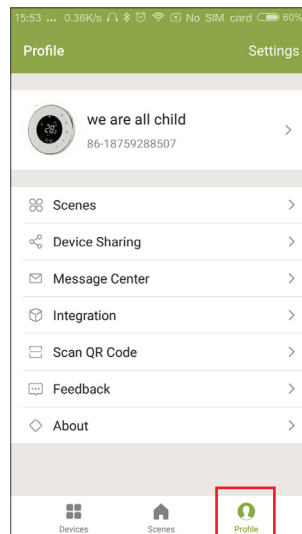

Abb. 7-2

Nutzen Sie mehrere Raumthermostate, haben Sie die Möglichkeit in der App diese Raumthermostate zu einer Gruppe zusammenzufassen, sodass Sie die Temperatur aller drei Geräte gleichzeitig einstellen können.

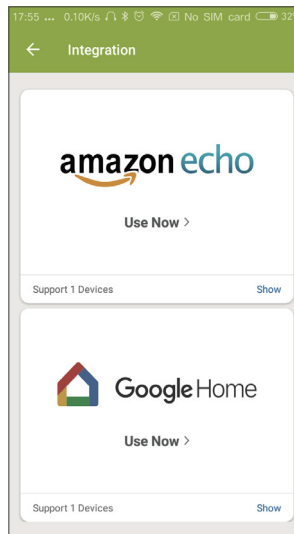
Drücken Sie hierfür die drei Punkte in der rechten oberen Ecke der App (Abb. 5-2) und anschließend auf „Gruppe erstellen“ (Abb. 6-1). Wählen Sie anschließend alle gewünschten Geräte aus und bestätigen Sie.

Neben dem Erstellen von Gruppen können im Menü auch der Gerätenamen geändert werden, Ihr Gerät freigegeben werden und Informationen über Ihr Gerät eingeholt werden.

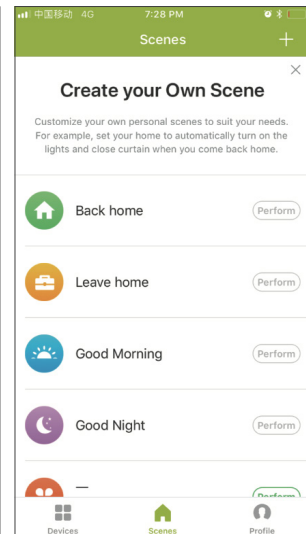
Wie gebe ich ein Gerät frei?

Möglichkeit 1: Folgen Sie den Schritten des vorigen Abschnitts, allerdings drücken Sie im Menü auf „Gerät freigeben“.

Möglichkeit 2: Klicken Sie auf der App-Startseite rechts unten auf Ihr Profil (Abb. 6-2). Wählen Sie Gerätefreigabe und fügen Sie das Konto hinzu, für das Sie ein Gerät freigeben möchten. Sie können dann sehen, für welches Konto Sie freigegeben haben und welches Gerät Sie freigegeben haben. Es können beliebig viele Geräte freigegeben werden.

Wie verbinde ich mein Gerät mit Amazon Echo oder Google Home?

Gehen Sie in das Menü und drücken dort auf Amazon Echo oder Google Home. Folgen Sie den Anweisungen auf dem Bildschirm.

Einfache Fehlerbehebung

Nr.	Auftretender Fehler	Fehlerbehebung
1	Die Stromversorgung ist eingeschaltet, die Anzeige leuchtet aber nicht	Überprüfen Sie, ob sich die Anschlüsse zwischen LCD-Panel und dem Thermostatkörper gelöst haben
2	Die Anzeige leuchtet, zeigt aber nichts an	Verwenden Sie ein neues LCD-Panel oder einen neuen Thermostatkörper
3	Die gemessene Raumtemperatur weicht von der tatsächlichen Temperatur ab	Führen Sie die Temperaturkalibrierung in Punkt 1 der Optionen für den oberen Leistungsbereich durch

Bedienungsanweisung

MH-Serie

Wasserheizgerät

SCHEER

Heizsysteme & Produktionstechnik GmbH

Chausseestr. 16

D-25797 Wöhrden

Tel.: + 49 (0) 4839 / 905-0

Fax.: +49 (0) 4839 / 453

info@scheer-heizsysteme.de

www.scheer-heizsysteme.de